

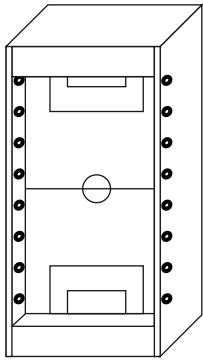

Evolution Serie

Lieferumfang:

1x



Korpus mit eingebautem Spielfeld,
montierte Lager,
montierte Torzähler

4x  Schraube f. Querstreben
(M6x120mm)

12x  Schraube f. Beine
(M8x100mm)

22x  Schraube f. Figuren
(M4x22mm)

4x  Schraube f. Stellringe
(M4x25mm)

26x  Mutter f. Figuren / Stellringe

4x



Tischbein

2x

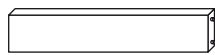

Querstrebe

22x

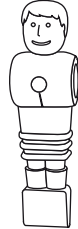

Kickerfigur
(je 11 pro Farbe)

8x



Hohlstange inkl. Griff
(4x 3-Loch
2x 2-Loch
2x 5-Loch)

4x

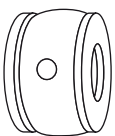

Stellring

16x

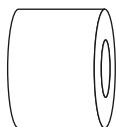

Gummipuffer

16x



Metallscheibe

16x



Kunststoffscheibe

Benötigtes Werkzeug:

Sechskantschlüssel (4er) f. Querstreben

Sechskantschlüssel (5er) f. Beine

Sechskantschlüssel (3er) f. Figuren / Stellringe

Wasserwaage zur Ausrichtung des Tisches

Aufbau:

Schritt 1: Beine zusammensetzen

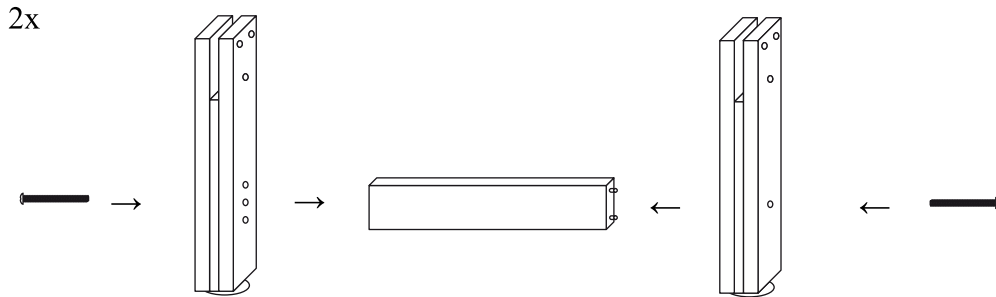

Querstrebe zwischen 2 Beinen einsetzen, auf jeder Seite mit jeweils einer Schraube (M6x120) fixieren.

Schritt 2: Beine montieren:

Tisch hochkant stellen, s. Abb.

2x

Beine in die vorgesehenen Aussparungen einschieben und auf jeder Seite jeweils mit 3 Schrauben (M8x100) fixieren.

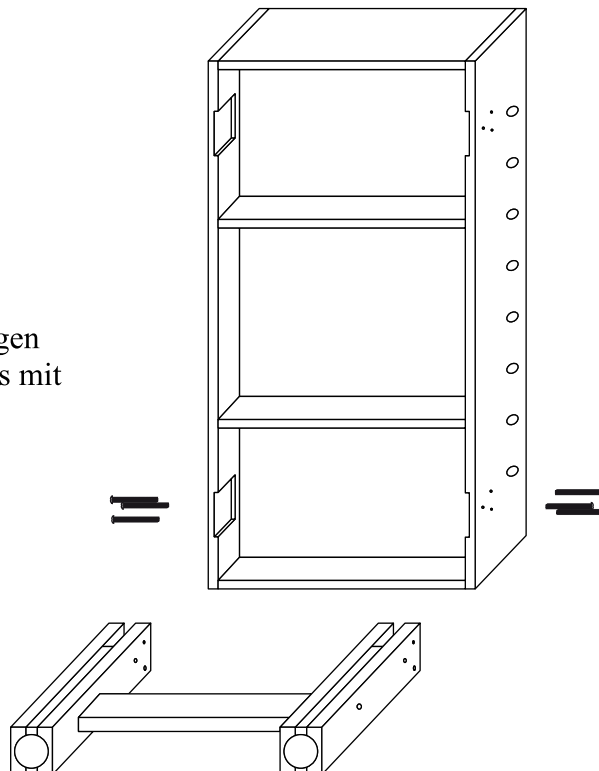

Schritt 3: Stangen - Stellringe / Puffer / Kunststoffscheiben / Metallscheiben / Figuren

Tisch kippen, auf die Beine stellen.

Stangen entsprechend der Abbildung in die Lager einführen, dabei entsprechend der Abbildung mit Stellringen / Puffern / Kunststoffscheiben / Metallscheiben / Figuren bestücken.

Figuren mit Schrauben (M4x22) und Muttern fixieren.

Stellringe mit Schrauben (M4x25) und Muttern fixieren.

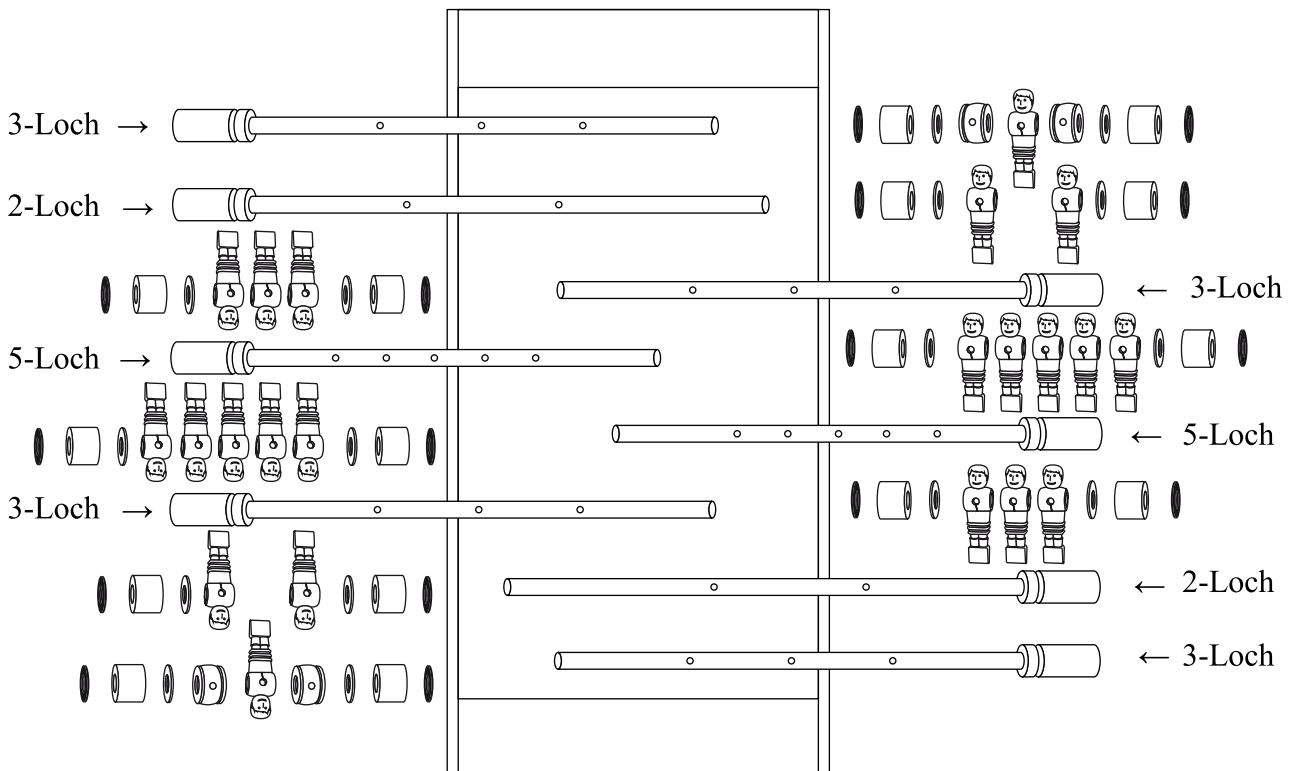

Schritt 4: Positionieren / Ausrichten

Tisch an gewünschter Stelle endgültig positionieren und anschliessend mit Wasserwaage ausrichten.
Fertig!