



AUFBAUANLEITUNG

5245.01 Tischfußball Profi Soccer DeLuxe











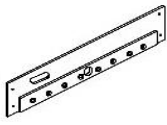
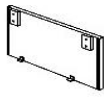
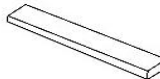
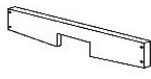
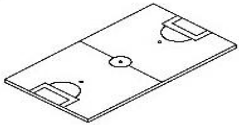

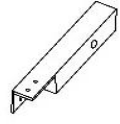

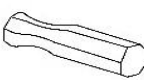

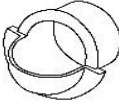

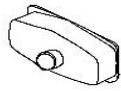
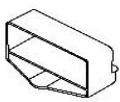
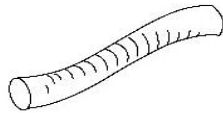
Inhaltsverzeichnis

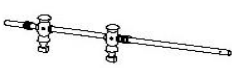
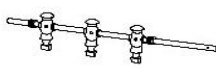
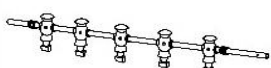

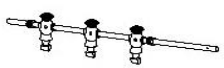
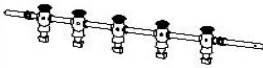













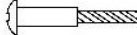

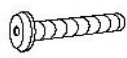

1.	AUFBAUTEILE & ZUBEHÖR.....	3
2.	SICHERHEITSVORKEHRUNGEN	5
3.	AUFBAU.....	6
4.	SPIELREGELN.....	12
5.	GEWÄHRLEISTUNGSBEDINGUNGEN.....	15

1. Aufbauteile & Zubehör

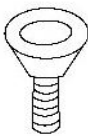
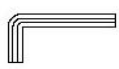
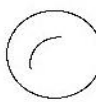
1  Seitenwand 2 Stück	2  Kopfteil 2 Stück	3  Abdeckleiste 2 Stück	4  Torleiste 2 Stück
5  Spielfeld 1 Stück	6  Ecke 4 Stück	7  Linkes Bein 2 Stück	8  Rechtes Bein 2 Stück
9  Querstrebe 2 Stück	10  Griffe 8 Stück	11  Endkappe 2 Stück	12  Balleinwurf 2 Stück
13  Torzähler 2 Stück	14  Ballauffang 2 Stück	15  Torkasten 2 Stück	16  Balllauf 2 Stück
17  Torwart-Stange 2 Stück	18  Heim 2 Spieler Stange 1 Stück	19  Heim 3 Spieler Stange 1 Stück	20  Heim 5 Spieler Stange 1 Stück
21  Auswärts 2 Spieler Stange 1 Stück	22  Auswärts 3 Spieler Stange 1 Stück	23  Auswärts 5 Spieler Stange 1 Stück	24  5 Spieler Stange 2 Stück

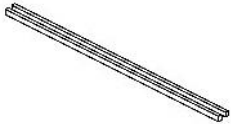
AUFBAUANLEITUNG



<p>25</p>  <p>3 Spieler Stange 4 Stück</p>	<p>26</p>  <p>2 Spieler Stange 2 Stück</p>	<p>27</p>  <p>Gelb/Grün/Weiss Heim Spieler 13 Stück</p>	<p>28</p>  <p>Weiss/Schwarz/Weiss Auswärts Spieler 13 Stück</p>
<p>29</p>  <p>Gummipuffer 16 Stück</p>	<p>30</p>  <p>Kunststoff Unterlegscheibe 32 Stück</p>	<p>31</p>  <p>Schraube für Spieler 26 Stück</p>	<p>32</p>  <p>Mutter für Spieler 26 Stück</p>
<p>33</p>  <p>Schraube F4 x 12,5mm 16 Stück</p>	<p>34</p>  <p>Schraube T4 x 12,5mm 26 Stück</p>	<p>35</p>  <p>Schraube T4 x 25mm 8 Stück</p>	<p>36</p>  <p>Schraube 8 Stück</p>
<p>37</p>  <p>Schraube F4 x 25mm 4 Stück</p>	<p>38</p>  <p>Schraube 16 Stück</p>	<p>39</p>  <p>Unterlegscheibe 16 Stück</p>	<p>40</p>  <p>Höhenverstellung 4 Stück</p>
<p>41</p>  <p>Inbus-Schlüssel 4mm 1 Stück</p>	<p>42</p>  <p>Ball 2 Stück</p>	<p>43</p>  <p>Stelling 4 Stück</p>	<p>44</p>  <p>Trägerschiene 3 Stück</p>
<p>45</p>  <p>Trägerstange mit Gewinde 3 Stück</p>	<p>46</p>  <p>Hutmutter 6 Stück</p>	<p>47</p>  <p>Unterlegscheibe 8 Stück</p>	



2. Sicherheitsvorkehrungen

ACHTUNG, LESEN UND AUFBEWAHREN
Spielzeug ist für Kleinkinder unter 3 Jahren nicht geeignet.
Die Kleinteile könnten verschluckt oder eingeatmet werden.

Pflege und vorbeugende Wartung für Ihren Fußballtisch

Gratulation! Sie haben einen Fußballtisch von erster Qualität gekauft.

Es ist ein Tisch für den Innenbereich. Bitte bauen Sie ihn zusammen, und benutzen Sie ihn nur im Innenbereich.

WICHTIG: Der zusammengebaute Tisch ist recht breit und könnte nicht durch die Türen passen. Aus diesem Grunde sollten Sie den Tisch in dem Raum zusammenbauen, in dem Sie ihn benutzen möchten.

Um eine lange Lebensdauer des Fußballtisches zu gewährleisten, und damit ein kontinuierliches Spielen zusagen zu können, empfehlen wir Ihnen folgende einfache Punkte zu beachten:

1. Ihr Tisch wurde für das Spielen im Innenbereich hergestellt: Lassen Sie ihn nicht draußen stehen. Regen, Schnee und Feuchtigkeit können die Bauteile beschädigen. Eine längere Sonneneinwirkung ist für den Tisch auch nicht gut, da die ultravioletten Sonnenstrahlen die Farben verändern.
2. Reinigen Sie Ihren Fußballtisch regelmäßig. Sie können ihn mit einem feuchten Tuch und einem Haushaltsputzmittel reinigen, welches kein Wachs enthält und nicht aggressiv ist.
3. Die Lager müssen normalerweise nicht geölt werden. Möchten Sie zusätzlich ihre Gleitfähigkeit verbessern, dann benutzen Sie nur ein gutes Silikonspray. Bitte seien Sie vorsichtig. Benutzen Sie kein pflanzliches Öl oder eine andere Art von Fett, da Sie sonst Gefahr laufen, Schmutz anzuziehen und die Lager zu beschädigen.
4. Halten Sie die Lager sauber.
5. Ziehen Sie die Schrauben der Figuren nicht zu fest an, um Beschädigungen zu vermeiden.

Es kann keine Haftung übernommen werden für Schäden, die durch die Nichtbeachtung dieser Gebrauchsanweisung entstehen.



3. Aufbau

Bitte lesen Sie die Anleitung genau durch bevor Sie mit dem Zusammenbau beginnen!

Bauen Sie den Fußballtisch immer mit zwei Erwachsenen Personen auf!

Überzeugen Sie sich bei der Montage des **Profi Soccer**, dass sich alle Teile in der Stellung befinden, die auf den Abbildungen angegeben ist.

Bevor Sie alle Teile (Figuren / Stellringe und Torezähler) fest anziehen, überprüfen Sie die Richtigkeit der Position.

AUFBAUANLEITUNG

Schritt 1

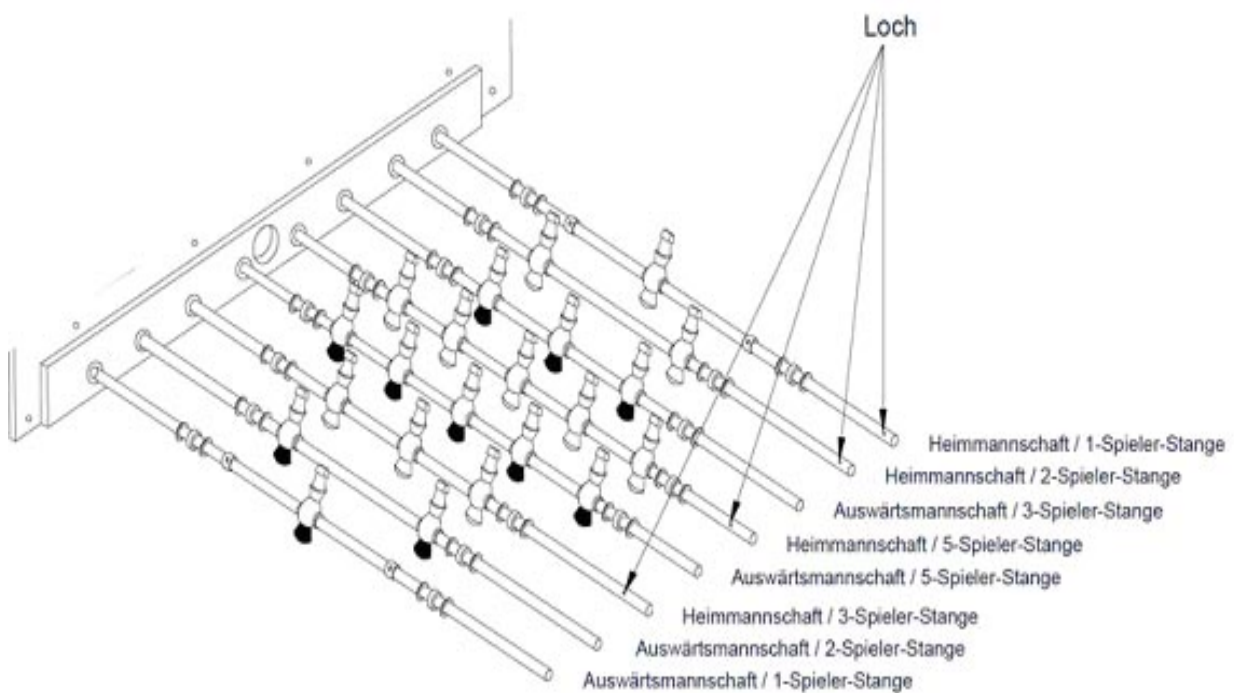
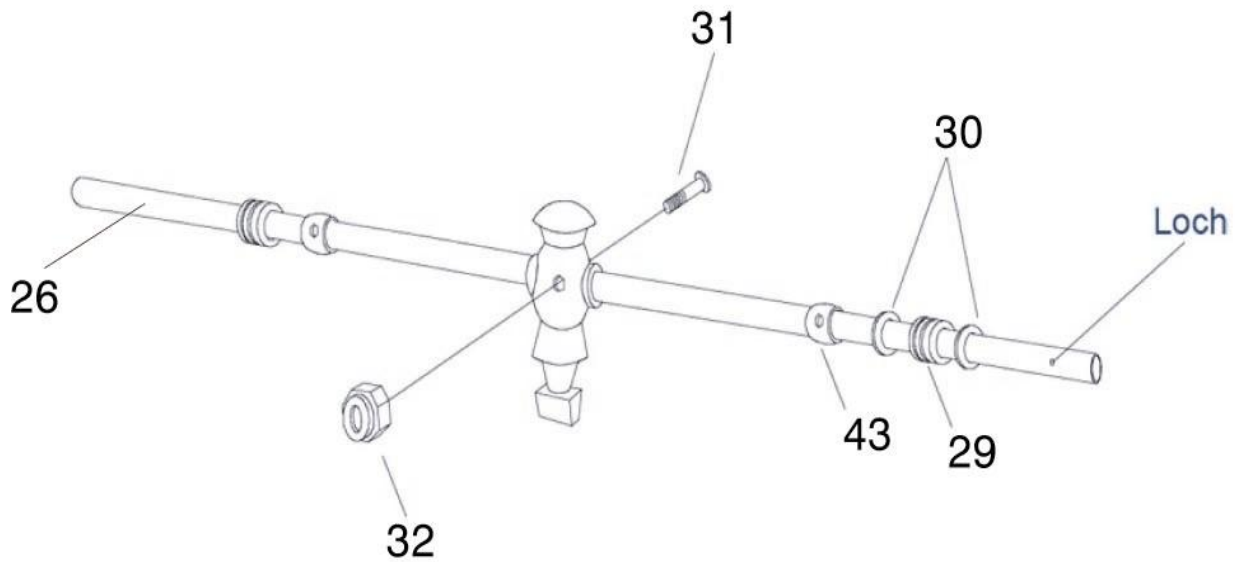

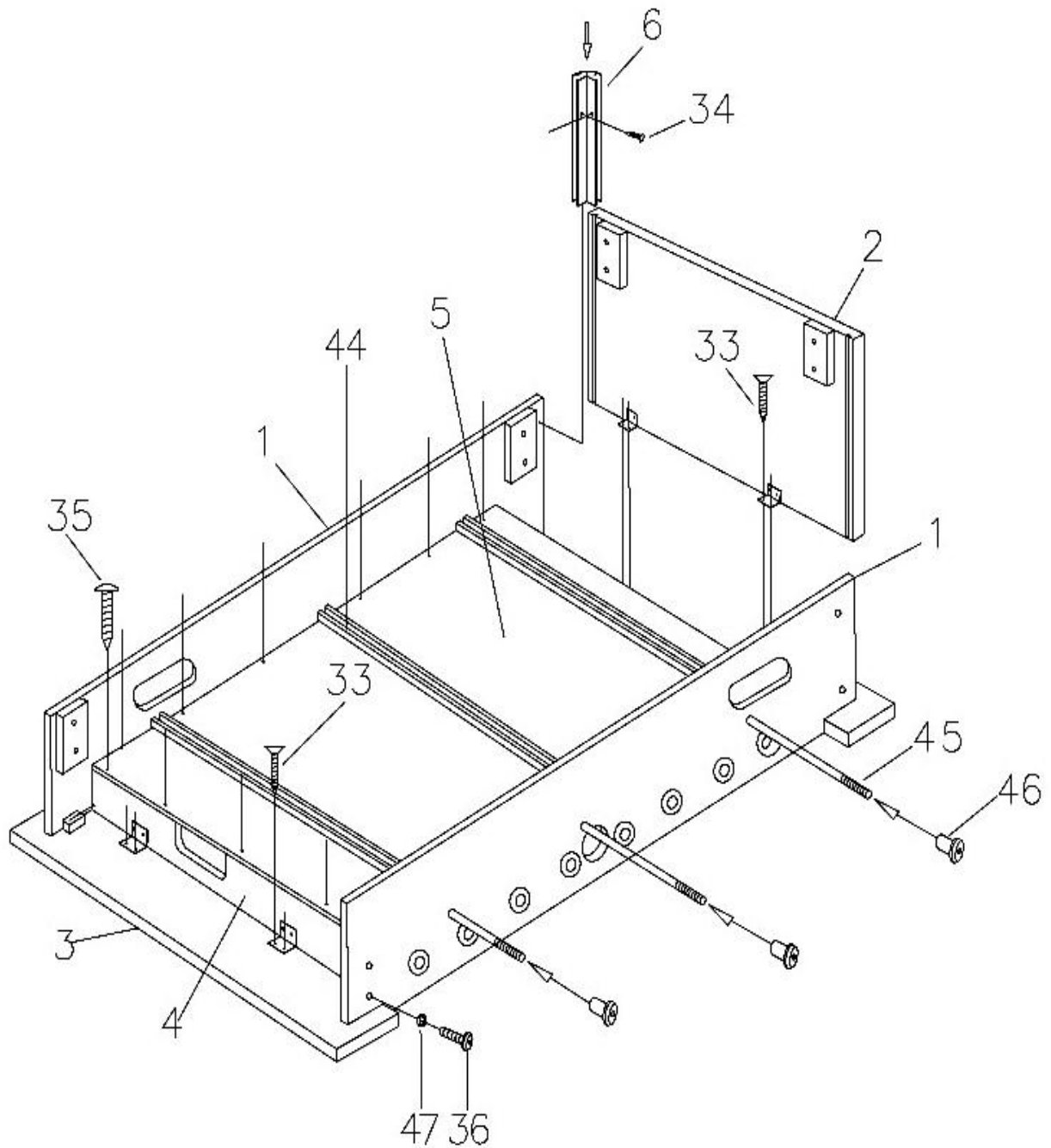



Montieren Sie Ihr Tischfußballspiel auf einer sauberen, ebenen Fläche. Wir empfehlen Ihnen, den Zusammenbau des Tisches auf dem Deckel des Transportkartons durchzuführen um Beschädigungen zu vermeiden.

Legen Sie eine Seitenwand (1) umgekehrt mit der bearbeiteten Seite nach außenweisend hin. Das Balleinwurfloch befindet sich am Boden.

Zur Vereinfachung des Zusammenbaus drücken Sie die Gummipuffer (29) und Kunststoff Unterlegscheiben (30) auf den Stangen gegen die Figuren.

Stecken Sie die Stangen in die Stangenöffnungen auf der einen Seite der Seitenwand (1).

Richten Sie die Stangen wie in der oben gezeigten Abbildung aus. Wählen Sie eine Farbe als Heim-Mannschaft und eine andere als Auswärts-Mannschaft. Das Griffende der Stange weist eine Bohrung nahe dem Stangenende auf.

Es gibt 4 Griffe (je Mannschaft) an jeder Seite des Tisches. Beachten Sie, dass sich die Torwartstange immer an Ihrer linken Hand befindet wenn der Tisch aufrecht steht und dass Sie umgekehrt arbeiten, so dass beim Zusammenbau alles spiegelverkehrt ist.

Wenn Sie sicher sind, dass Sie alle Spieler korrekt aufgebaut haben, schieben Sie die andere Seitenwand (1) auf das andere Ende der Stangen.

Verschrauben Sie Abdeckleisten (3) und die Torleisten (4) mit den Seitenwänden (1). Verwenden Sie dazu die Unterlegscheiben (47) und Schrauben (36).

Verschrauben Sie nun die Kopfteile (2) mit der Abdeckleiste (3). Verwenden Sie dazu die Schrauben (33).

Legen Sie nun das Spielfeld (5) auf die zusammengebauten Teile (die Grafik zeigt dabei nach unten) und verschrauben Sie dieses mit den Schrauben (35).

Platzieren Sie die Trägerschienen (44) auf dem Spielfeld (5). Führen Sie die Trägerstangen mit Gewinde (45) durch die Bohrungen in den Seitenwänden (1) so dass diese in den Trägerschienen (44) geführt werden. Verschrauben Sie anschließend die Hutmutter (46) auf die Trägerstangen mit Gewinde (45).

Verschrauben Sie die Ecken (6) mit den Schrauben (34) an den Kopfteilen (2) und den Seitenwänden (1).

Schritt 2

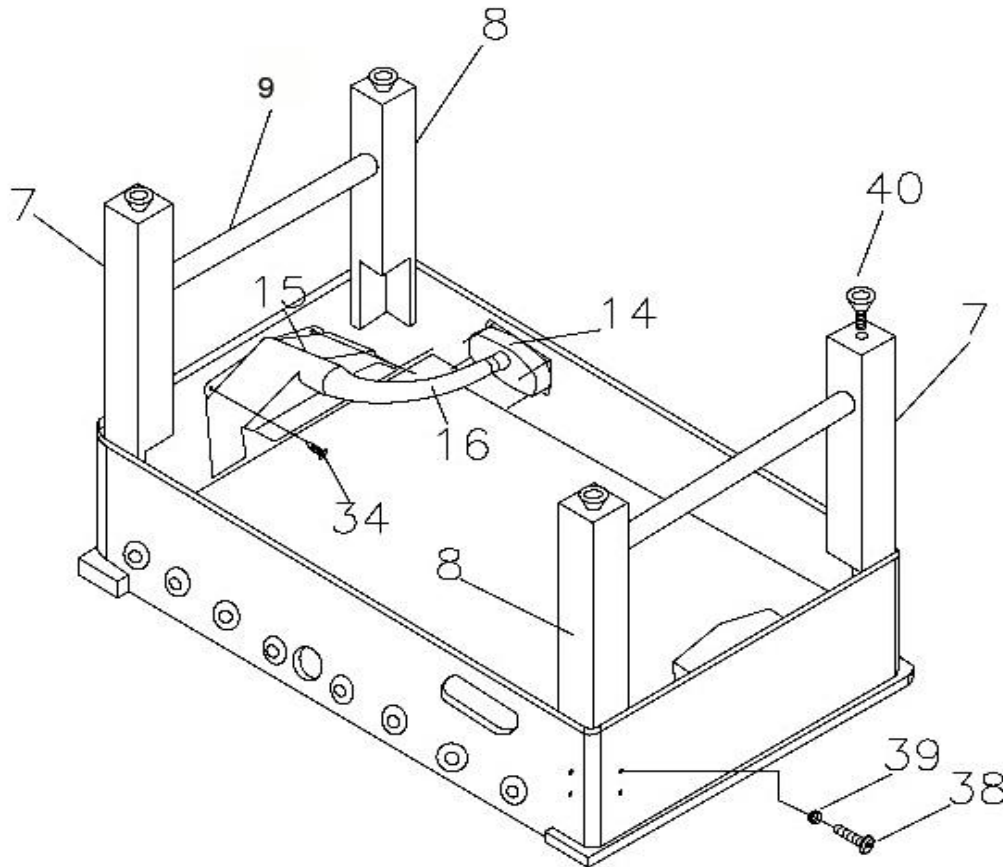

Befestigen Sie die Beine (7+8) wie in der obigen Abbildung gezeigt mit den Unerlegscheiben (39) und Schrauben (38). Bringen Sie die Querstreben (9) zwischen den Beinen an, bevor Sie die Schrauben festziehen. Ziehen Sie zuerst alle Schrauben mit der Hand an, bevor Sie die Beine festziehen.

Verschrauben Sie den Torkasten (15) mit den Schrauben (34) an den Kopfteilen (2).
Verschrauben Sie den Ballauffang (14) mit den Schrauben (34) an den Seitenwänden (1).

Stecken Sie dann den Balllauf (16) auf den Torkasten (15) und Ballauffang (14).

Überprüfen Sie, dass alle Schrauben fest angezogen sind. Dabei sollten die Schrauben nicht überdreht werden.

FÜR DIESEN SCHRITT WERDEN ZWEI ODER MEHR ERWACHSENE HELFER BENÖTIGT.

Drehen Sie den Tisch sehr vorsichtig um und stellen Sie ihn auf die Beine. Seien Sie sehr vorsichtig. Der Tisch ist sehr schwer und die Stangen rutschen hin und her. Heben Sie den Tisch nicht an den Stangen an.

Schritt 3

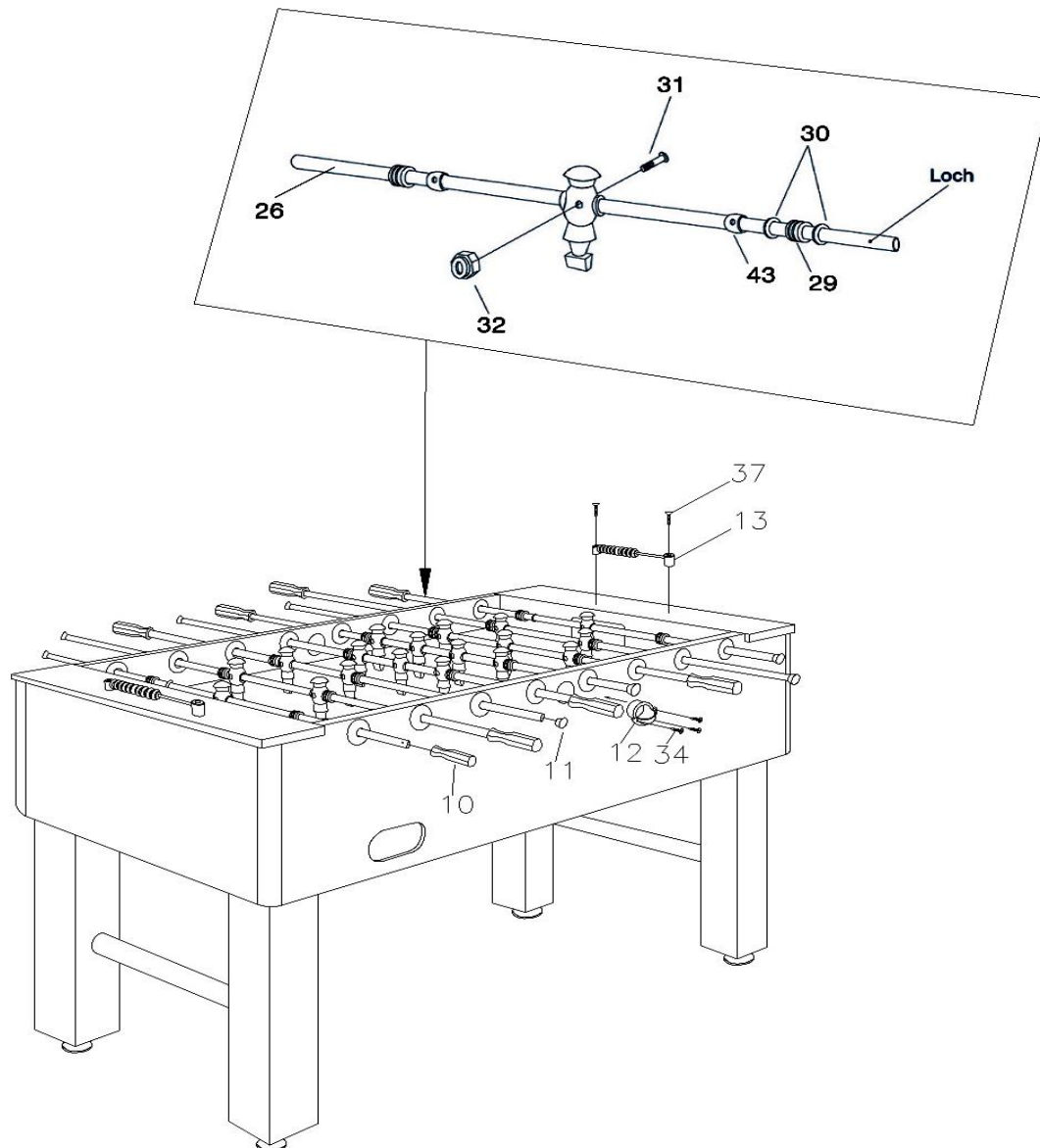

Verschrauben Sie die Spieler (27+28) und Stellringe (43) mit den Schrauben (31) und Muttern (32) auf den Stangen.

Verschrauben Sie die Torzähler (13) mit den Schrauben (37) an der Abdeckleiste (3).
Verschrauben Sie den Balleinwurf (12) mit den Schrauben (34) an der Seitenwand (1).

Schieben Sie die Griffe (10) auf die Stangen, und zwar jeweils auf dem Ende der Stange das ein Bohrloch hat. Stecken Sie die Endkappen (11) auf das jeweils andere Ende der Stange.



4. Spielregeln

1. Spielaufnahme

Der Spieler des Teams, welches lt. Auslosung Zum Anstoß berechtigt ist, erhält den ersten Ball auf die Fünferreihe gelegt und erhält bei "Ball im Aus" oder "Toter Ball" solange den Ball wieder auf seine Fünferreihe, bis das erste Tor erzielt wurde.

Nachdem ein Tor erzielt wurde, erhält immer das Team den Ball auf die Fünferreihe, welches das Tor hinnehmen musste.

Der Gegner gibt durch ein laut vernehmliches "Ja" zu verstehen, dass er das Spiel aufnehmen möchte. Die geschieht jedes mal, nachdem der Ball mit der Hand ins Spielfeld gebracht wurde. Bei Turnieren hat das zuerst aufgerufene Team/Einzelspieler Anstoß.

2. Ball im Aus

Ein Ball ist erst im Aus, wenn er etwas berührt, was nicht zum Spielfeld gehört oder durch fremde Einwirkung nach Verlassen des Spielfeldes in das Spielfeld zurückbefördert wird. Springt der Ball gegen die Umrandung und wieder zurück ins Spielfeld, wird das Spiel nicht unterbrochen.

Gerät der Ball in eines der Balleinwurflocher und kehrt ins Spielfeld zurück, so zählt dies ebenfalls nicht als Verlassen des Spielfeldes.

3. Toter Ball

Es handelt sich um einen "Toten Ball", wenn der Ball unerreichbar irgendwo im Spielfeld liegen bleibt (außer zwischen Torlinie und Zweierreihe).

Ein Ball, welcher zwischen Torauslinie und Zweierstange liegen bleibt, wird in die jeweilige Torecke gelegt und vor dort das Spiel wieder aufgenommen.

4. Torerfolg

Als Torerfolg zählt jeder Ball, der durch Spielfiguren, Stangen oder Spielfeldrand ins Tor geht, auch wenn er wieder ins Spiel zurückspringt.

Nicht als Tor zählt ein Ball, der sich unerreichbar für den Verteidiger auf der Torlinie befindet und durch Rütteln, Stoßen usw. ins Tor befördert wird. Weiterhin zählen keine durch Rundschlag erzielten Tore.

5. Passen und Schießen

Sobald der Gegner durch "Ja" das Spiel aufgenommen hat, darf aus jeder Position des Balles ein Tor erzielt oder der Ball gepasst werden. Es spielt keine Rolle, ob dies aus dem Stand oder aus dem Lauf geschieht. Es muss auch keine zweite Spielfigur vorher den Ball berühren.



6. Runds Schlag

Runds Schlag mit oder ohne Ballkontakt ist grundsätzlich verboten. Ein Runds Schlag liegt vor, wenn die Spielfigur um 360 Grad oder mehr bewegt wird. Außerdem darf der Fuß der Spielfigur vor dem Treffen des Balls den höchsten Punkt nicht überschreiten.

Für Mannschaften, an deren Spieltisch im Liga- oder Turnierbetrieb eine andere Regel gilt, besteht die Möglichkeit, sich diese abweichende Regel von der Turnierleitung für eine komplette Bundesligasaison genehmigen zu lassen. Dazu ist die entsprechende Regel in schriftlicher Form vorzulegen. Diese Sonderregelung gilt nur für den jeweiligen Spieltisch.

7. Seitenwechsel und Positionswechsel

Ein Seitenwechsel findet nach fünf gespielten Bällen statt. Sollte dies einmal vergessen werden, zählen trotzdem alle Tore, die danach erzielt worden sind.

Die Doppelpartner können zweimal pro Spiel ihre Position wechseln, aber nur dann, wenn der Ball aus dem Spiel ist.

8. Zeitlimit

Der Ball darf nicht länger als 20 Sekunden auf der Stange gehalten werden. Torwart- und Verteidigerstange werden als eine Stange gezählt.

Bei Verstößen gegen diese Regel erhält der Gegner den Ball in seine Torecke und setzt von dort aus das Spiel fort.

9. Spielunterbrechung

Es darf keinerlei Auszeit genommen werden; d.h. ein S T O P gilt als nicht ausgesprochen. Das Entfernen vom Tisch während eines Spieles ist nicht gestattet. Sollte einmal eine Spielfigur abbrechen, so wird der Ball wieder an die vorherige Ausgangsposition zurückgelegt. Ein etwa erzielt Tor zählt nicht.

10. Rütteln/Anschlagen

Jedes Rütteln, Rutschen oder Anheben eines Tisches ist verboten. Ob der Tisch bewusst oder unbewusst bewegt worden ist, spielt keine Rolle. Der Ball kommt zurück an die Stelle, wo er dem Gegner dadurch weggeschlagen wurde. Ein durch solche Aktionen erzielt Tor zählt nicht. Das Spiel wird an der Torecke des Gegners fortgesetzt.

Das Anschlagen einer Spielstange an die Bande ist nur erlaubt, wenn diese ballführend ist. Alle anderen Stangen dürfen zwar zur Täuschung bewegt werden, jedoch keinen Bandenkontakt haben. Wird beim Schuss eine andere als die ballführende Stange zum Zwecke der Täuschung an die Bande geschlagen, zählt ein dabei erzielt Tor nicht. Der Ball wird in diesem Fall in die Torecke des Gegners gelegt. Von dort aus wird das Spiel wieder aufgenommen.



11. Sprache

Gespräche am Gerät sollten sich auf die Verständigung eines Doppels untereinander beschränken. Äußerungen, die direkt oder indirekt an die gegnerische Mannschaft gemacht werden - mit Ausnahme von ehrlichen Komplimenten über ihr Spiel - sollten unterlassen werden und können im ungünstigsten Fall zu einem Protest und dadurch zu Punktabzug führen.

12. Rauchen/Trinken

Rauchen:

Im Bereich der Spieltische herrscht für Spieler und Zuschauer absolutes Rauchverbot.

Trinken:

Im Bereich der Spieltische dürfen Getränke nur in verschließbaren Kunststoffbehältern mitgeführt werden. Dies gilt für Spieler und Zuschauer.



5. Gewährleistungsbedingungen

Bei bestimmungsgemäßer Nutzung gilt für diesen Artikel die gesetzliche Gewährleistung von 24 Monaten.

Die Gewährleistungsfrist beginnt mit der Auslieferung. Zum Nachweis des Auslieferungsdatums heben Sie bitte die Kaufbelege (wie Quittung, Rechnung, Kassenzettel, Lieferschein, etc.) für die Dauer der Gewährleistungsfrist auf.

Die Gewährleistung beschränkt sich auf Herstellungs- und Materialfehler sowie andere Fehler, die bereits bei der Auslieferung vorliegen (z.B. Fehlen einer zugesicherten bzw. beschriebenen Eigenschaft). Hierzu gehören keine Schäden die durch unsachgemäße Behandlung (wie z.B. gewerbliche / kommerzielle Nutzung), vorsätzliche oder fahrlässige Beschädigung, unsachgemäße Aufstellung bzw. Installation, Anschluss an falsche Netzspannung, natürlichen Verschleiß, Nichtbeachten der Gebrauchsanleitung, chemische oder elektrochemische Einwirkungen, bereits beim Kauf bekannte Fehler und höhere Gewalt entstehen. Verbrauchte Batterien / Akkus sind von der Gewährleistung ausgeschlossen. Diese Einschränkung gilt auch, wenn von nicht ermächtigten Personen, ohne unsere besondere schriftliche Genehmigung, Arbeiten an dem Artikel vorgenommen oder Teile fremder Herkunft verwendet wurden.

Liegt kein Fehler im Sinne der Gewährleistung vor oder werden Artikel ohne Kaufbelege zur Reparatur eingeschickt, kann die Reparatur nur kostenpflichtig erfolgen. Während der ersten sechs Monate wird von einem anfänglich bereits vorhandenen Fehler im Sinne der Gewährleistung ausgegangen. Danach obliegt Ihnen der Nachweis dass der Fehler bereits bei Lieferung vorlag. Während der Gewährleistungszeit beheben wir eventuelle Fehler kostenlos, d.h. ohne Berechnung von Material- und Arbeitskosten.

Grundsätzlich stehen Ihnen nach Ihrer Wahl das Recht auf Reparatur oder Austausch zu, wobei jedoch das Prinzip der Verhältnismäßigkeit gewahrt bleiben muss. Sollte die von Ihnen getroffene Wahl unverhältnismäßig sein, können wir auf die jeweils andere Alternative zurückgreifen.

Sollte eine Reparatur oder der Austausch nicht möglich sein oder unsere Bemühungen fehlschlagen, steht Ihnen nach Ihrer Wahl das Recht auf Rückgängigmachung des Vertrages (Rücktritt) oder auf Herabsetzung des Kaufpreises (Minderung) zu. Im Falle des Austauschs oder des Rücktritts behalten wir uns die Berechnung eines angemessenen Entgelts für die bisherige Nutzungsdauer vor.

Ihre gesetzlichen Rechte werden durch diese Gewährleistungsbedingungen nicht eingeschränkt.

Ersatzteilbestellungen und Reparaturaufträge richten Sie bitte ausschließlich schriftlich, unter Beilegung des Kaufbeleges und Nennung der gewünschten Teilenummer an Ihre Kaufadresse oder direkt an:



WinSport, Dart + Sport + Groß-/Einzelhandel e.K., Waldstraße 21, D – 86517 Wehringen
Telefon (08234) 90 49 30, Telefax (08234) 90 23 83
E-Mail: info@winsport.de, Internet: www.winsport.de



Serviceauftrag

Um Ihre Anfragen oder Bestellungen schneller zu bearbeiten benötigen wir folgende Angaben:

(Felder mit * sind Pflichtangaben)

Kundennummer
wenn vorhanden:

*Nachname:

*Vorname:

*Straße:

*Postleitzahl/Ort:

*Kaufdatum:

*Gekauft bei:

Wo können wir Sie erreichen , um evtl. auftretende Fragen schnellstmöglich klären zu können:

*Telefon:

E-Mail:

*Modell: Tischfußball Profi Soccer

Anfrage:

	Menge	*Nummer	Bezeichnung
*Bei Ersatzteilbestellungen ist die Positionsnummer aus der Aufbau- und Übungsanleitung anzugeben:			